



BAKERMANNTM
healthy baking



CENNIK PRODUKTÓW BAKERMANN

Dziękujemy za wybór produktów BAKERMANN.

Produkty marki BAKERMANN to wyjątkowe wyroby stworzone dla profesjonalistów i użytkowników domowych, z myślą o długoletnim użytkowaniu. Wykonane są w całości ze stali nierdzewnej kwasoodpornej, zapewniającej bezpieczny i zdrowy wypiek. Na wyroby BAKERMANN dajemy Państwu 25 (na formy szczelne) lub 10 (na pozostałe produkty) lat gwarancji, lecz z pewnością posłużą jeszcze Państwa dzieciom, a nawet wnukom. Bezpieczeństwo produktów BAKERMANN potwierdzone jest atestem Narodowego Instytutu Zdrowia Publicznego - Państwowego Zakładu Higieny wydanym przez Zakład Bezpieczeństwa Żywności.

Wszystkie produkty Bakermann znajdują Państwo na platformie zakupowej allegro. Można tam uzyskać więcej szczegółowych informacji a także zapoznać się z opiniami tysięcy zadowolonych użytkowników. Aby wyszukać dany produkt wystarczy wpisać w okno przeglądarki jego kod. W razie jakichkolwiek pytań jesteśmy zawsze do Państwa dyspozycji.

FORMY NIERDZEWNE KWASOODPORNE SZCZELNE

Blachy do pieczenia i keksówki, wykonane w sposób tradycyjny, w wersji prostokątnej ze skosem, w pełni szczelne. Są to formy uniwersalne - idealnie nadają się do pieczenia chlebów, ciast, dań, pasztetów, mięs oraz wszelakich produktów. Po włożeniu do formy specjalnej regulacji można w nich wypiekać krótsze wypieki, dzięki czemu jedna blaszka zastępuje kilka zwykłych foremek!

FORMY SZCZELNE O WYSOKOŚCI 6,5 CM

OPIS	KOD FORMY	WYMIARY W CM			CENA BRUTTO (1 SZT.)
		DŁ.	SZER.	WYS.	
FORMA SZCZELNA 40x25x6,5	FNK 40x25x6,5	40	25	6,5	160,00 PLN
FORMA SZCZELNA 35x25x6,5	FNK 35x25x6,5	35	25	6,5	150,00 PLN
FORMA SZCZELNA 35x18x6,5	FNK 35x18x6,5	35	18	6,5	140,00 PLN
FORMA SZCZELNA 25x25x6,5	FNK 25x25x6,5	25	25	6,5	140,00 PLN



FORMY SZCZELNE O WYSOKOŚCI 7 CM

OPIS	KOD FORMY	WYMIARY W CM			CENA BRUTTO (1 SZT.)
		DŁ.	SZER.	WYS.	
FORMA SZCZELNA 37x26x7	FNK 37x26x7	37	26	7	160,00 PLN
FORMA SZCZELNA 30x21x7	FNK 30x21x7	30	21	7	142,00 PLN
FORMA SZCZELNA 26x18x7	FNK 26x18x7	26	18	7	139,00 PLN
FORMA SZCZELNA 35x11x7	FNK 35x11x7	35	11	7	129,00 PLN
FORMA SZCZELNA 30x11x7	FNK 30x11x7	30	11	7	125,00 PLN
FORMA SZCZELNA 35x10x7	FNK 35x10x7	35	10	7	129,00 PLN
FORMA SZCZELNA 30x10x7	FNK 30x10x7	30	10	7	125,00 PLN
FORMA SZCZELNA 25x10x7	FNK 25x10x7	25	10	7	120,00 PLN
FORMA SZCZELNA 20x10x7	FNK 20x10x7	20	10	7	117,00 PLN
FORMA SZCZELNA 15x10x7	FNK 15x10x7	15	10	7	115,00 PLN



NOWOŚĆ

NOWOŚĆ

FORMY SZCZELNE O WYSOKOŚCI 8 CM

OPIS	KOD FORMY	WYMIARY W CM			CENA BRUTTO (1 SZT.)
		DŁ.	SZER.	WYS.	
FORMA SZCZELNA 35x13x8	FNK 35x13x8	35	13	8	143,00 PLN
FORMA SZCZELNA 35x12x8	FNK 35x12x8	35	12	8	140,00 PLN
FORMA SZCZELNA 35x11x8	FNK 35x11x8	35	11	8	135,00 PLN
FORMA SZCZELNA 30x11x8	FNK 30x11x8	30	11	8	130,00 PLN
FORMA SZCZELNA 25x11x8	FNK 25x11x8	25	11	8	127,00 PLN
FORMA SZCZELNA 20x11x8	FNK 20x11x8	20	11	8	123,00 PLN



NOWOŚĆ

NOWOŚĆ





AKCESORIA DO FORM SZCZELNYCH (DEDYKOWANE)

Formy szczelne można dodatkowo wyposażać w regulacje dedykowane długości wypiekowej oraz blokady regulacji.

Regulacja dedykowana długości wypiekowej – to przesuwna przegroda (wykonana jako jeden element), która pozwala na płynne skracanie długości wypiekowej formy. Dzięki jej zastosowaniu, w jednej formie można piec wypieki o różnej długości, przez co dana forma staje się formą uniwersalną, na każdą ilość ciasta. Przy zastosowaniu dwóch regulacji dedykowanych można piec w jednej formie dwa wypieki równocześnie.

Blokada regulacji – to specjalna spinka pozwalająca na blokowanie regulacji w pożądanym położeniu. Dostępna jest w kompletach po dwie sztuki.



REGULACJE DEDYKOWANE I BLOKADY REGULACJI

DO FORM SZCZELNYCH O WYSOKOŚCI 6,5 CM

DO FORMY:		PASUJĄ REGULACJE:		PASUJĄ BLOKADY:	
KOD FORMY	KOD REGULACJI	CENA BRUTTO (1 SZT.)		KOD BLOKADY REGULACJI	CENA BRUTTO (KPL. 2 SZT.)
FNK 40x25x6,5	RFNK 25x6,5	28,00 PLN		BRFNK 6,5	40,00 PLN
FNK 35x25x6,5	RFNK 25x6,5	28,00 PLN		BRFNK 6,5	40,00 PLN
FNK 35x18x6,5	RFNK 18x6,5	24,00 PLN		BRFNK 6,5	40,00 PLN
FNK 25x25x6,5	RFNK 25x6,5	28,00 PLN		BRFNK 6,5	40,00 PLN

REGULACJE DEDYKOWANE I BLOKADY REGULACJI

DO FORM SZCZELNYCH O WYSOKOŚCI 7 CM

DO FORMY:		PASUJĄ REGULACJE:		PASUJĄ BLOKADY:	
KOD FORMY	KOD REGULACJI	CENA BRUTTO (1 SZT.)		KOD BLOKADY REGULACJI	CENA BRUTTO (KPL. 2 SZT.)
FNK 37x26x7	RFNK 26x7	30,00 PLN		BRFNK 7	40,00 PLN
FNK 30x21x7	RFNK 21x7	26,00 PLN		BRFNK 7	40,00 PLN
FNK 26x18x7	RFNK 18x7	25,00 PLN		BRFNK 7	40,00 PLN
FNK 35x11x7	RFNK 11x7	21,00 PLN		BRFNK 7	40,00 PLN
FNK 30x11x7	RFNK 11x7	21,00 PLN		BRFNK 7	40,00 PLN
FNK 35x10x7	RFNK 10x7	18,00 PLN		BRFNK 7	40,00 PLN
FNK 30x10x7	RFNK 10x7	18,00 PLN		BRFNK 7	40,00 PLN
FNK 25x10x7	RFNK 10x7	18,00 PLN		BRFNK 7	40,00 PLN
FNK 20x10x7	RFNK 10x7	18,00 PLN		BRFNK 7	40,00 PLN
FNK 15x10x7	RFNK 10x7	18,00 PLN		BRFNK 7	40,00 PLN



**REGULACJE DEDYKOWANE I BLOKADY REGULACJI
DO FORM SZCZELNYCH O WYSOKOŚCI 8 CM**

DO FORMY:		PASUJĄ REGULACJE:		PASUJĄ BLOKADY:		
KOD FORMY	KOD REGULACJI	CENA BRUTTO (1 SZT.)		KOD BLOKADY REGULACJI	CENA BRUTTO (KPL. 2 SZT.)	
FNK 35x13x8	RFNK 13x8	22,00 PLN		BRFNK 8	40,00 PLN	
FNK 35x12x8	RFNK 12x8	22,00 PLN		BRFNK 8	40,00 PLN	
FNK 35x11x8	RFNK 11x8	22,00 PLN		BRFNK 8	40,00 PLN	
FNK 30x11x8	RFNK 11x8	22,00 PLN		BRFNK 8	40,00 PLN	
FNK 25x11x8	RFNK 11x8	22,00 PLN		BRFNK 8	40,00 PLN	
FNK 20x11x8	RFNK 11x8	22,00 PLN		BRFNK 8	40,00 PLN	
					NOWOŚĆ	

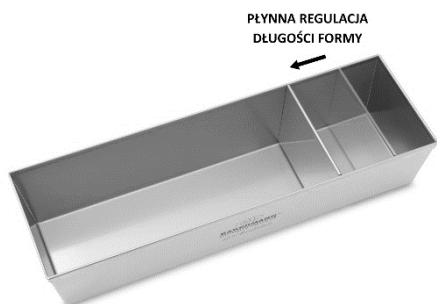



AKCESORIA DO FORM SZCZELNYCH (UNIWERSALNE)

Regulacja uniwersalna długości wypiekowej BAKERMANN to składająca się z dwóch elementów przesuwna przegroda, dzięki której możesz w jednej formie wykonywać (tak jak w przypadku regulacji dedykowanej) wypieki o różnej długości. Możliwość rozsuwania regulacji sprawia, że ma ona zastosowanie w formach o różnej szerokości, przez co zastępuje kilka regulacji dedykowanych.

REGULACJE UNIWERSALNE I BLOKADY REGULACJI

DO FORM SZCZELNYCH O WYSOKOŚCI 6,5 CM

DO FORMY:		PASUJĄ REGULACJE:		PASUJĄ BLOKADY:	
KOD FORMY	KOD REGULACJI UNIWERSALNEJ	CENA BRUTTO (1 SZT.)		KOD BLOKADY REGULACJI	CENA BRUTTO (KPL. 2 SZT.)
FNK 40x25x6,5	RFNKU 18-30x6,5	45,00 PLN	<p>MOŻLIWOŚĆ PŁYNEJ REGULACJI DO FORM O WYS. 6,5 CM 18 - 30 CM</p>	BRFNK 6,5	40,00 PLN
FNK 35x25x6,5	RFNKU 18-30x6,5	45,00 PLN		BRFNK 6,5	40,00 PLN
FNK 35x18x6,5	RFNKU 18-30x6,5	45,00 PLN		BRFNK 6,5	40,00 PLN
FNK 25x25x6,5	RFNKU 18-30x6,5	45,00 PLN		BRFNK 6,5	40,00 PLN



REGULACJE UNIWERSALNE I BLOKADY REGULACJI

DO FORM SZCZELNYCH O WYSOKOŚCI 7 CM

DO FORMY:		PASUJĄ REGULACJE:		PASUJĄ BLOKADY:	
KOD FORMY	KOD REGULACJI	CENA BRUTTO (1 SZT.)		KOD BLOKADY REGULACJI	CENA BRUTTO (KPL. 2 SZT.)
FNK 37x26x7	RFNKU 18-30x7	45,00 PLN	<p>MOŻLIWOŚĆ PŁYNEJ REGULACJI DO FORM O WYS. 7 CM 18 - 30 CM</p>	BRFNK 7	40,00 PLN
FNK 30x21x7	RFNKU 18-30x7	45,00 PLN		BRFNK 7	40,00 PLN
FNK 26x18x7	RFNKU 18-30x7	45,00 PLN		BRFNK 7	40,00 PLN
FNK 35x11x7	RFNKU 10-15x7	37,00 PLN	<p>MOŻLIWOŚĆ PŁYNEJ REGULACJI DO FORM O WYS. 7 CM 10 - 15 CM</p>	BRFNK 7	40,00 PLN
FNK 30x11x7	RFNKU 10-15x7	37,00 PLN		BRFNK 7	40,00 PLN
FNK 35x10x7	RFNKU 10-15x7	37,00 PLN		BRFNK 7	40,00 PLN
FNK 30x10x7	RFNKU 10-15x7	37,00 PLN		BRFNK 7	40,00 PLN
FNK 25x10x7	RFNKU 10-15x7	37,00 PLN		BRFNK 7	40,00 PLN
FNK 20x10x7	RFNKU 10-15x7	37,00 PLN		BRFNK 7	40,00 PLN
FNK 15x10x7	RFNKU 10-15x7	37,00 PLN		BRFNK 7	40,00 PLN





**REGULACJE UNIWERSALNE I BLOKADY REGULACJI
DO FORM SZCZELNYCH O WYSOKOŚCI 8 CM**

DO FORMY:			PASUJĄ REGULACJE:		PASUJĄ BLOKADY:	
KOD FORMY	KOD REGULACJI	CENA BRUTTO (1 SZT.)		KOD BLOKADY REGULACJI	CENA BRUTTO (KPL. 2 SZT.)	
FNK 35x13x8	RFNKU 10-15x8	37,00 PLN		BRFNK 8	40,00 PLN	
FNK 35x12x8	RFNKU 10-15x8	37,00 PLN		BRFNK 8	40,00 PLN	
FNK 35x11x8	RFNKU 10-15x8	37,00 PLN		BRFNK 8	40,00 PLN	
FNK 30x11x8	RFNKU 10-15x8	37,00 PLN		BRFNK 8	40,00 PLN	
FNK 25x11x8	RFNKU 10-15x8	37,00 PLN		BRFNK 8	40,00 PLN	
FNK 20x11x8	RFNKU 10-15x8	37,00 PLN		BRFNK 8	40,00 PLN	



FORMY NIERDZEWNE KWASOODPORNE OTWIERANE

Forma otwierana to specjalna forma z otwieranymi bokami, wykonana w wersji cukierniczej, prostokątnej, bez skosów. Idealnie nadaje się do pieczenia wszelakich ciast, chlebów, bułek, pizzy itd. Po włożeniu do formy specjalnej regulacji można w niej wypiekać krótsze wypieki, dzięki czemu jedna blaszka zastępuje kilka zwykłych foremek! Forma wyposażona jest w zdejmowane krótsze boki, będące jednocześnie uchwytami, które po założeniu zabezpiecza się w prosty sposób specjalnymi spinkami. Po zdjęciu boku/boków ciasto można podbierać wygodnie bezpośrednio z dna formy z jednej lub z dwóch stron.

OPIS	KOD FORMY	WYMIARY W CM ZEWNETRZNE/WEWNĘTRZNE			CENA BRUTTO (1 SZT.)	
		DŁ.	SZER.	WYS.		
FORMA OTWIERANA 40X25X7	FNKO 40X25X7	40/37	25/25	7/7	180,00 PLN	
FORMA OTWIERANA 38X25X7	FNKO 38X25X7	38/35	25/25	7/7	175,00 PLN	NOWOŚĆ



AKCESORIA DO FORM OTWIERANYCH (DEDYKOWANE)

Formy szczelne można dodatkowo wyposażać w regulacje dedykowane długości wypiekowej oraz blokady regulacji.

Regulacja dedykowana długości wypiekowej – to przesuwana przegroda (wykonana jako jeden element), która pozwala na płynne skracanie długości wypiekowej formy. Dzięki jej zastosowaniu, w jednej formie można piec wypieki o różnej długości, przez co dana forma staje się formą uniwersalną, na każdą ilość ciasta. Przy zastosowaniu dwóch regulacji dedykowanych można piec w jednej formie dwa wypieki równocześnie.

Blokada regulacji – to specjalna spinka pozwalająca na blokowanie regulacji w pożądanym położeniu. Dostępna jest w kompletach po dwie sztuki.

REGULACJE I BLOKADY REGULACJI DEDYKOWANE DO FORM OTWIERANYCH

DO FORMY:	PASUJĄ REGULACJE:			PASUJĄ BLOKADY:		
KOD FORMY	KOD REGULACJI	CENA BRUTTO (1 SZT.)		KOD BLOKADY REGULACJI	CENA BRUTTO (KPL. 2 SZT.)	
FNKO 40x25x7	RFNKO 25x7	28,00 PLN		BRFNK 7	40,00 PLN	NOWOŚĆ
FNKO 38X25X7	RFNKO 25x7	28,00 PLN		BRFNK 7	40,00 PLN	

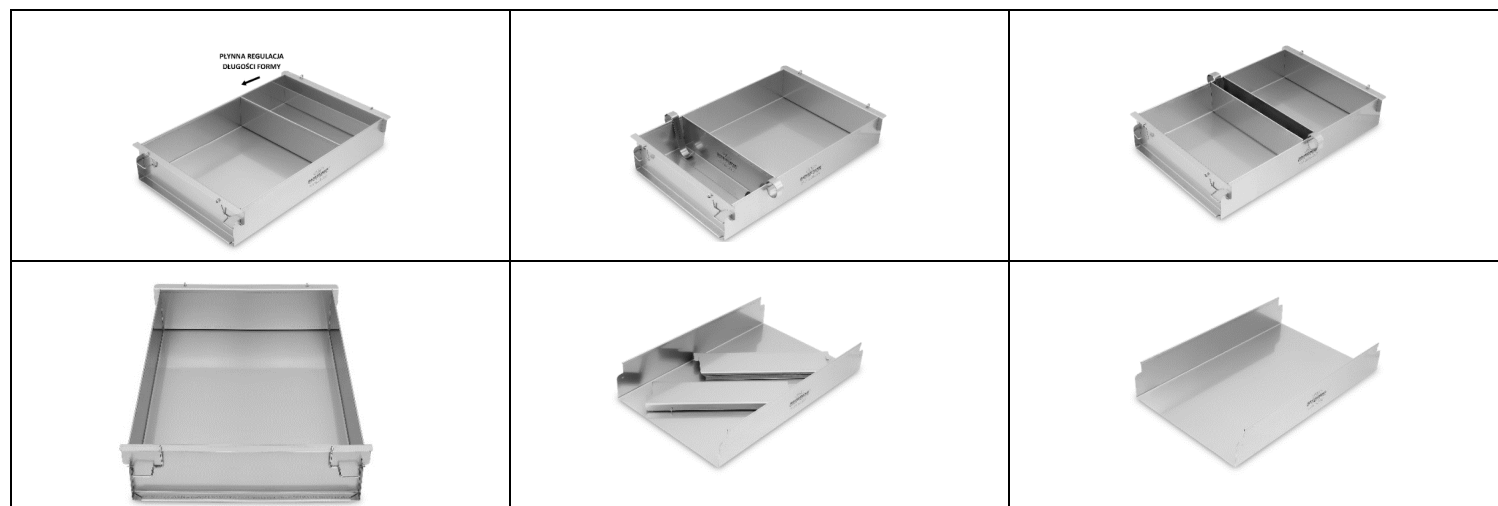



TORTOWNICE NIERDZEWNE KWASOODPORNE OKRĄGLE

Tortownice nierdzwne BAKERMANN to pierwsze na rynku tortownice wykonane w całości ze stali nierdzwnej kwasoodpornej. Są trwałe, można w nich kroić nożem, nie rdzewieją, można je myć w zmywarce. Specjalnie wyprofilowane dno tortownicy ułatwia podbieranie ciasta, a nawet zsuwanie gotowych wypieków na deskę do studzenia. Idealne sprawdzą się w profesjonalnych pracowniach cukierniczych podczas pracy ciągłej, jak i w domowej kuchni.

OPIS	KOD TORTOWNICY	WYMIARY W CM		CENA BRUTTO (1 SZT.)	
		ŚR.	WYS.		
TORTOWNICA OKRĄGŁA Ø28	TNK 28X7	28,5	7	210,00 PLN	
TORTOWNICA OKRĄGŁA Ø26	TNK 26X7	26,5	7	200,00 PLN	
TORTOWNICA OKRĄGŁA Ø24	TNK 24X7	24,5	7	190,00 PLN	
TORTOWNICA OKRĄGŁA Ø22	TNK 22X7	22,5	7	185,00 PLN	NOWOŚĆ
TORTOWNICA OKRĄGŁA Ø20	TNK 20X7	20,5	7	180,00 PLN	
TORTOWNICA OKRĄGŁA Ø18	TNK 18X7	18,5	7	178,00 PLN	NOWOŚĆ
TORTOWNICA OKRĄGŁA Ø16	TNK 16X7	16,5	7	176,00 PLN	NOWOŚĆ



Produkcja / Dystrybucja:

INOX COMPANY
os. Centrum D 3/1
31-932 Kraków

Zamówienia: Michał Liber / +48 665 518 808 / biuro@bakermann.eu

Oferowane produkty, ich forma, budowa, właściwości i indywidualne cechy użytkowe są własnością przemysłową należącą do Inox Company.

Kopiowanie i rozpowszechnianie tych produktów bez właściwego zezwolenia Inox Company jest zabronione i stanowi naruszenie praw własności (ustawa Dz. U. 1993 Nr 47 poz. 211 z dnia 16 kwietnia 1993 r. o zwalczaniu nieuczciwej konkurencji) skutkujące odpowiedzialnością karną, określoną w przepisach prawa przemysłowego i cywilnego.

